



Lighting Audio System

LSX-70

使用说明书

사용 설명서

中文

한국어

在使用本机前，请阅读随附的小册子“安全手册”。
본 장치를 사용하기 전에 제공된 소책자 “안전 지침서”를 읽으십시오.



TK

目录

简介

- 随机配件4
- 关于本手册4
- 对本机充电4

部件名称5

准备工作

- 安装“DTA CONTROLLER”6
- 打开灯光 / 电源6

通过 *Bluetooth* 连接聆听音乐

- 将设备与本机配对7
- 执行配对并播放音乐8
- 连接已配对的 *Bluetooth* 设备并播放音乐9
- ★ 终止 *Bluetooth* 连接9

聆听外部音频源

- 连接外部设备10
- 播放10

使用 SMART TIMER

- 设定 SMART TIMER.....11

故障排除12

规格14

高质量声音，易于使用

移动设备即插即用，音质提高。7、10

通过移动设备远程便捷操作。6

音乐随心享4

音乐和灯光的融合

在恰到好处的灯光和音符中开始新的一天。
醒来在舒适的气氛中听到喜爱的歌曲。11

一天结束时，让自己沉浸在柔和灯光和声音的放松
环境中。6

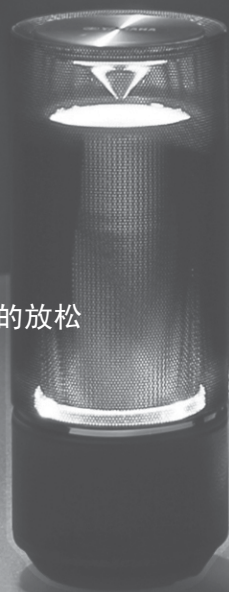

简介

确认包装清单并通读本手册。

随机配件



交流电源适配器
(DC 12V/1.5 A)

型号

中国型号: MU18-D120150-A2

韩国型号: MU18-D120150-C4)

关于本手册

• 操作

本手册中描述的“iPhone”也可能指的是“iPod touch”或“iPad”。

• 图示

图示可能与实际描述的对象有所不同。

• 符号



表示与本机的使用及功能限制有关的注意事项。



表示为方便使用而提供的补充说明。



表示相应的参考页。

对本机充电

首次使用本机时，将附带的交流电源适配器连接到本机并从壁上插座对其充电。

- 如果在电源和灯光均关闭的情况下对本机充电，指示灯将以橙色缓慢闪烁。一旦充电完成，指示灯将熄灭。
- 如果本机的剩余电池电量变得很低，指示灯将以橙色快速闪烁。

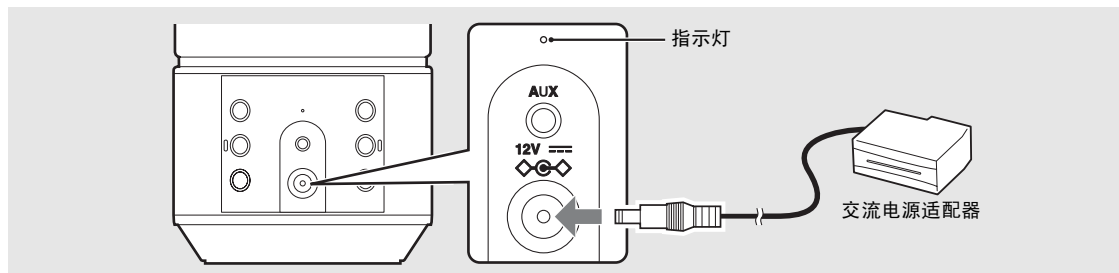

- 本机关闭时，电池的充电时间约为 4 小时；本机开启时，约为 7 小时。
- 从“DTA CONTROLLER”检查本机的剩余电池电量（☞ 第 6 页）。



- 在温度很高或很低的地方，本机的充电时间可能比平常短，或可能无法充电。
- 为保持功能，应每六个月对本机充电一次。
- 可充电电池寿命有限。其容量随着使用频率和时间的推移而逐渐减少。
- 可充电电池的寿命因存储方式、使用条件和使用环境而异。
- 为达到最长电池使用时间，通过电池使用本机和通过交流电源适配器使用本机，音量和音质可能会有差异。
- 无论剩余电池电量如何，视音量和灯光状态而定，电源可能会关闭。

部件名称

熟悉所有部件和这些功能。

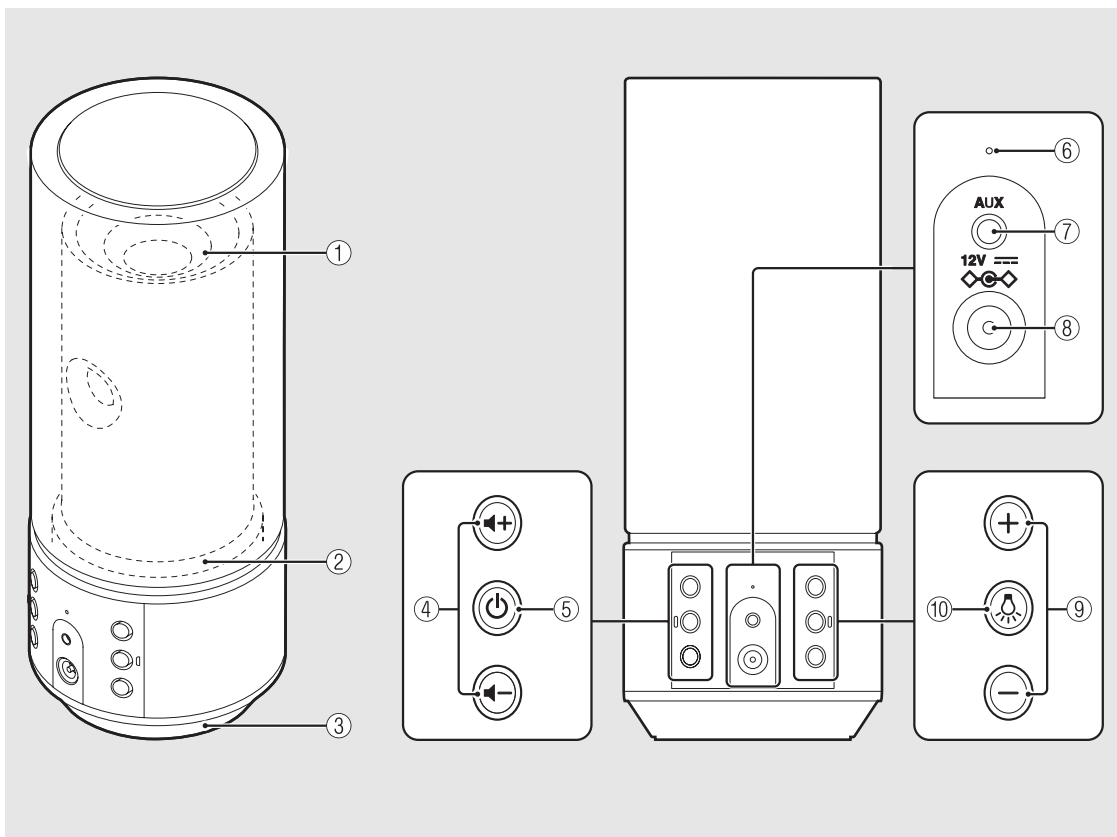

- ① 灯 / 扬声器
- ② 灯
- ③ 扬声器
- ④ **⏪ / ⏩ (VOLUME)**
控制音量。
- ⑤ **⏻ (电源)** (☞ 第 6 页)
按下: 打开 / 关闭本机。
按住: 从 *Bluetooth* 设备断开连接。
本机开启时播放开启音, 关闭时播放关闭音。
- ⑥ 指示灯
打开本机时点亮。当 *Bluetooth* 连接的状态和可充电电池的状态改变时闪烁。
- ⑦ **AUX** (☞ 第 10 页)
通过市售 3.5 mm 立体声迷你插头缆线连接到外部设备。
- ⑧ **DC IN** (☞ 第 4 页)
连接附带的交流电源适配器。
- ⑨ **灯光 +/-** (☞ 第 6 页)
按下可调节灯光亮度。
- ⑩ **💡 (灯光)** (☞ 第 6 页)
按下可打开或关闭灯光。

准备工作

安装 Yamaha 的应用程序“DTA CONTROLLER”并打开本机。

安装“DTA CONTROLLER”

在智能手机或平板电脑等移动设备上安装 DTA CONTROLLER 应用程序后，可使用 Yamaha 桌面音频系统的各种附加便捷功能。

功能

- 打开 / 关闭本机，调节音量
- 打开 / 关闭灯光，调节灯光亮度
- SMART TIMER 的设置（☞ 第 11 页）
- 播放智能手机或平板电脑中存储的歌曲



移动设备需通过 Bluetooth 连接（☞ 第 7 页）与本机相连。



<http://itunes.com/app/dtacontroller>

Google Play™



<https://play.google.com/store/apps/details?id=com.yamaha.av.dtacontroller>

如果访问任意链接失败，请在 App Store 或 Google Play 上搜索“DTA CONTROLLER”。

打开灯光 / 电源

1 将交流电源适配器连接到本机并将电源插头插入壁上插座。

2 • 按 打开灯光。

- 即使本机的电源关闭，也可以打开 / 关闭灯光。
- 若要调节亮度，请按灯光 +/- 按钮（5 档）。

• 按 打开本机。

- 本机播放开启音并开启。然后可以播放音乐。

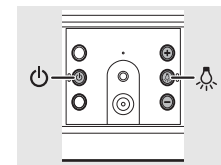

★ 自动待机功能

- 自动待机功能将如下激活（默认设定）。
 - 如果在没有设备连接到 AUX 或通过 Bluetooth 连接的情况下，超过 20 分钟未执行任何操作，本机将自动关闭。
 - 如果超过 8 小时未执行任何操作，本机将自动关闭。

激活 / 禁用自动待机功能

1 按 打开灯光。

2 按住 至少 10 秒钟。

- 自动待机功能切换且灯光（☞ 第 5 页）闪烁。
 - 自动待机激活：灯光闪烁三次。
 - 自动待机禁用：灯光闪烁一次。

打开 / 关闭通知音功能

- 若要打开或关闭通知音（开启音 / 关闭音、Bluetooth 连接音、最大 / 最小音量通知音），当本机关闭时，按 的同时按 打开本机。
 - 如果打开通知音：本机播放开启音。
 - 如果关闭通知音：本机不播放开启音。

通过 *Bluetooth* 连接聆听音乐

您可以从 *Bluetooth* 兼容设备以无线方式聆听声音。

将设备与本机配对

首次将 *Bluetooth* 设备连接到本机时，需要将该设备注册到本机。此过程称为“配对”。一旦完成配对，即可通过几个简单的步骤进行后续连接。

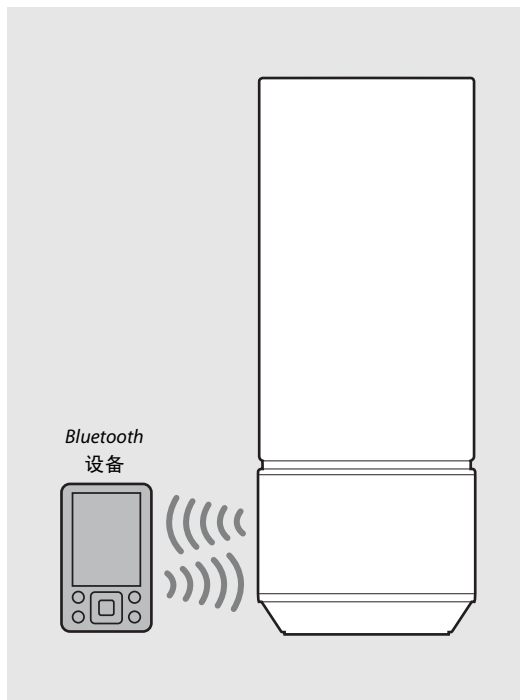
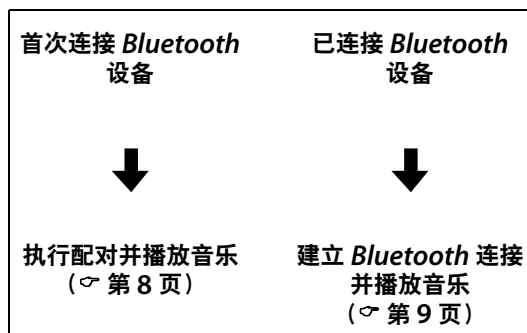

- 如果删除了设备的配对信息，将需要再次执行该设备的配对才能再次连接。

执行配对并播放音乐

iPhone

- 1 按 \odot 打开本机（☞ 第 6 页）。
 - 指示灯以橙色点亮。
- 2 轻触 iPhone 上的“设置”和“Bluetooth”打开其 Bluetooth 功能。
- 3 在“设备”栏的连接列表中，轻触“LSX-70 Yamaha”。
 - 配对完成后，建立 Bluetooth 连接时，指示灯（☞ 第 5 页）将以蓝色闪烁且本机播放 Bluetooth 连接音。
- 4 播放 iPhone 上的音乐。

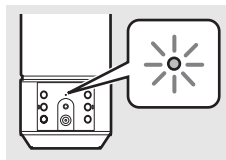

- 如果已有其他设备连接到本机，请按住 \odot 终止 Bluetooth 连接，然后执行与新设备的配对。
- 配对操作可能因 iPhone 或设备操作系统的版本而异。

非 iPhone

- 1 按 \odot 打开本机（☞ 第 6 页）。
 - 指示灯以橙色点亮。
- 2 打开设备上的 Bluetooth 功能。
- 3 在设备的 Bluetooth 设置中，选择“LSX-70 Yamaha”。
 - 配对完成后，建立 Bluetooth 连接时，指示灯（☞ 第 5 页）将以蓝色闪烁且本机播放 Bluetooth 连接音。
 - 如果配对完成后设备未自动连接到本机，请在设备的 Bluetooth 设置中再次选择“LSX-70 Yamaha”。
 - 有关详情，请参阅设备的使用说明书。
- 4 播放设备上的音乐。

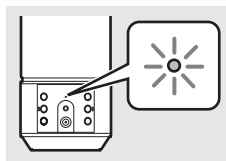

- 如果已有其他设备连接到本机，请按住 \odot 终止该 Bluetooth 连接，然后执行与新设备的配对。
- 如果配对操作期间需要密码，请输入数字“0000”。

连接已配对的 Bluetooth 设备并播放音乐

如果通过 Bluetooth 连接将本机连接到其他设备，请终止该连接（请参阅右侧的“终止 Bluetooth 连接”），然后再连接到目标设备。

1 按 打开本机。

2 执行 Bluetooth 连接。

- 打开设备上的 Bluetooth 功能并选择“LSX-70 Yamaha”。
- 建立连接时，指示灯将以蓝色闪烁且本机播放 Bluetooth 连接音。
- 如果该设备是最后一个通过 Bluetooth 连接的设备，打开本机的电源时，本机和连接设备将通过 Bluetooth 连接自动连接。

3 播放所连设备上的音乐。

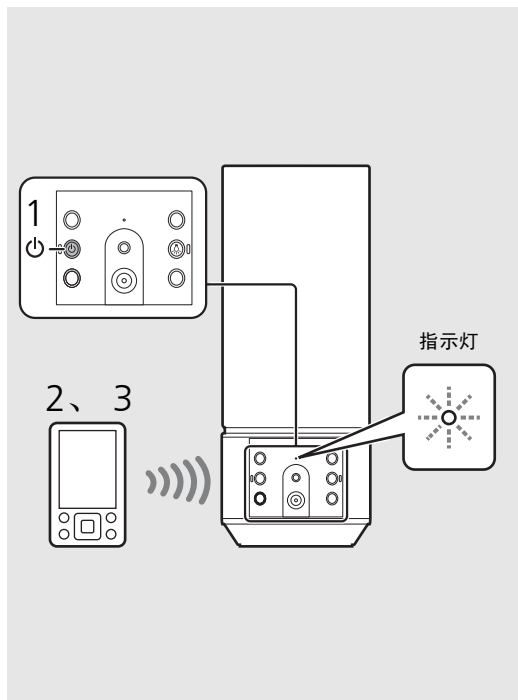

- 播放前降低本机的音量。否则，播放音量可能太大声。



终止 Bluetooth 连接

- 通过以下任一操作可以终止 Bluetooth 连接。
 - 关闭所连接设备的 Bluetooth 功能。
 - 按住本机上的 。
 - 同时关闭本机的电源和灯光。
- 连接终止时，指示灯将以蓝色闪烁且本机播放 Bluetooth 断开连接音。

音乐增强器

此功能通过再生 Bluetooth 连接中压缩时损失的音乐元素来增强压缩数字声音。

聆听外部音频源

通过本机可播放连接到 AUX 端子的外部设备。此连接需要市售 3.5 mm 立体声迷你插头缆线。**连接外部设备前，确保先按下  关闭本机。**

连接外部设备

- 1 将缆线插头插入本机的 AUX 端子。
- 2 将缆线的另一端连接到外部设备。

播放

- 1 按  打开本机。
- 2 播放外部设备。
 - 有关播放的详情，请参阅外部设备附带的使用说明书。

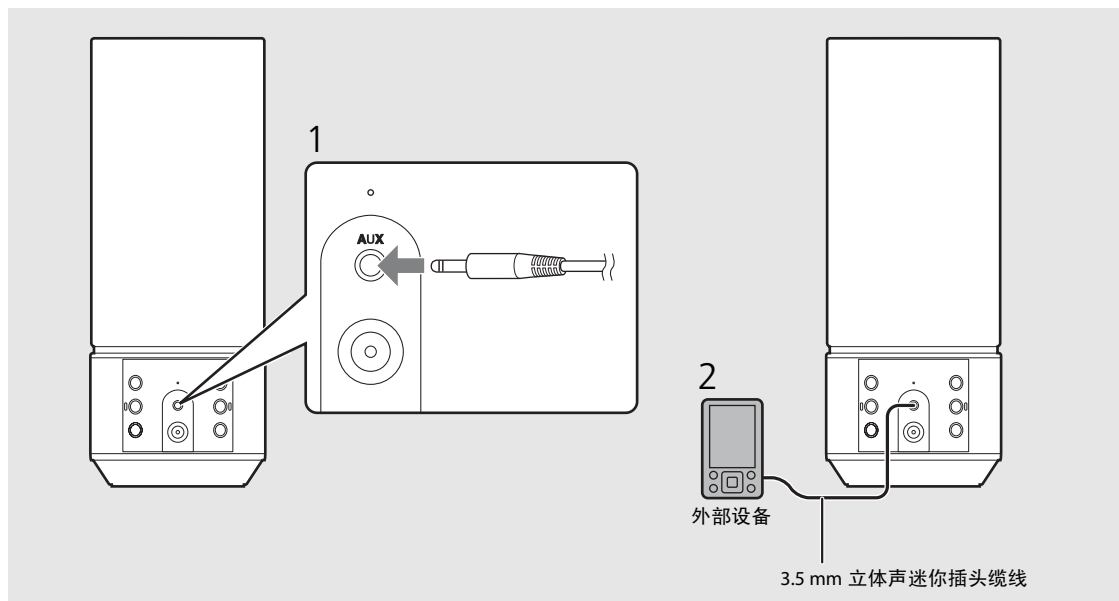

- 连接之前，请调低本机和外部设备的音量。



- 如果同时播放 Bluetooth 设备和外部设备，将同时听到这两台设备的声音。

使用 SMART TIMER

通过 SMART TIMER 能够以设置的亮度打开灯光并播放喜爱的音乐作为每天早晨的闹铃定时器。当您在床上聆听音乐时，也可以自动关闭灯光并停止音乐播放。

只有当本机连接到电源时，才能使用 SMART TIMER。

SMART TIMER 的功能

开机定时器

- 在指定的时间打开灯光。
- 指定灯光的亮度。
- 在指定的时间播放连接设备的音乐。
- 指定歌曲。
- 预设音量。

关机定时器

- 在指定的时间关闭灯光。
- 在指定的时间关闭电源。



- 若要在设定的时间通过 *Bluetooth* 连接播放歌曲，则需要打开智能手机或平板电脑的 *Bluetooth* 功能。此外，如果是 iPhone，在多项任务处理时请勿退出 DTA CONTROLLER。
- 如果在设定的时间其他 *Bluetooth* 设备连接到本机，将不会播放您设定为开机定时器的歌曲。在设定的时间前断开所有其他设备。



- 只能通过 DTA CONTROLLER 激活 / 禁用 SMART TIMER 的开机定时器和关机定时器。

设定 SMART TIMER

可以通过安装有 DTA CONTROLLER 应用程序（☞ 第 6 页）的智能手机或平板电脑执行 SMART TIMER 设置。

- 1 通过 *Bluetooth* 连接设备（☞ 第 8 页、9 页）。
- 2 启动设备上的 DTA CONTROLLER 并进行 SMART TIMER 设置。
- 3 通过 DTA CONTROLLER 使 SMART TIMER 与本机同步。
 - 确保每次执行 SMART TIMER 设置时使 SMART TIMER 与本机同步。



由于产品改进，规格时有变更，恕不另行通知。

本机的内部时钟

- 当通过 *Bluetooth* 连接将设备连接到本机时，本机从 DTA CONTROLLER 将时间复制到本机的内部时钟。SMART TIMER 遵照本机的内部时钟。
- 如果断开交流电源适配器的连接且剩余电池电量完全耗尽，将会重置时钟设置且 SMART TIMER 将关闭。

故障排除

如果本机工作不正常，请参阅下表。如果您的解决方案没有列在下表，或下表给出的指导不起作用，请关闭本机，断开交流电源适配器，并就近联络 Yamaha 授权的经销商或服务中心。

一般

问题	原因	解决方案
本机在电源打开不久后关闭。 本机工作不正常。	交流电源适配器未正确连接。	请牢固连接交流电源适配器。
	本机中的电池电量微弱。	请对电池充电（☞ 第 4 页）。
	本机暴露于闪电等强外部电击或强静电之中。	按住前面板上的  10 秒钟以上，初始化和重新启动本机。
扬声器没有声音。	音量最低。	调高音量。
	电源关闭。	打开本机并重新播放音乐。
	自动待机功能激活。	打开本机（☞ 第 6 页）。
本机和 / 或灯光突然关闭。	自动待机功能激活。	打开本机和 / 或灯光（☞ 第 6 页）。
	设定了 SMART TIMER 的关机定时器。	从 DTA CONTROLLER 检查关机定时器的设置。
本机和灯光突然打开。	本机中的电池电量微弱。	请对电池充电（☞ 第 4 页）。
指示灯以橙色快速闪烁。	设定了 SMART TIMER 的开机定时器。	从 DTA CONTROLLER 检查开机定时器的设置。
SMART TIMER 不工作。	本机中的电池电量微弱。	请对电池充电（☞ 第 4 页）。
数字或高频设备产生噪音干扰。	未从 DTA CONTROLLER 设定 SMART TIMER。	从 DTA CONTROLLER 设定 SMART TIMER 并使其与本机同步（☞ 第 11 页）。
本机根本不工作。	本机太靠近数字或高频设备。	将本机远离此种设备放置。
	本机中的电池电量微弱。	请对电池充电（☞ 第 4 页）。

Bluetooth

问题	原因	解决方案
无法使本机与 Bluetooth 设备配对。	本机关闭。	打开本机并执行配对（☞ 第 8 页）。
	连接了其他 Bluetooth 设备。	终止当前 Bluetooth 连接，然后执行与新设备的配对。
	本机和设备离得太远。	在 10 m 的距离内配对本机和设备。
	附近有设备（微波炉、无线 LAN 等）输出 2.4 GHz 频带的信号。	将本机远离正在发射射频信号的设备。
	要与本机配对的 Bluetooth 适配器等密码不是“0000”。	使用密码为“0000”的 Bluetooth 适配器等。
	Bluetooth 设备不支持 A2DP。	与支持 A2DP 的设备执行配对。
无法建立 Bluetooth 连接。	本机关闭。	打开本机。
	连接了其他 Bluetooth 设备。	终止当前 Bluetooth 连接，然后再次与该设备建立 Bluetooth 连接。
	设备的 Bluetooth 功能关闭。	打开设备的 Bluetooth 功能。
	已删除配对信息。	重新执行配对（☞ 第 8 页）。 本机可与八个设备配对。如果与第九个设备执行配对，将会删除最早连接日期的配对信息。
	本机未注册到设备的 Bluetooth 连接列表中。	重新执行配对（☞ 第 8 页）。
播放过程中没有声音或声音受到干扰。	连接设备的音量太小。	调高连接设备的音量。
	连接设备未设置为将 Bluetooth 音频信号发送到本机。	将连接设备的 Bluetooth 音频信号输出切换到本机。
	本机与设备的 Bluetooth 连接已终止。	再次执行 Bluetooth 连接操作（☞ 第 9 页）。
	附近有设备（微波炉、无线 LAN 等）输出 2.4 GHz 频带的信号。	将本机远离正在发射射频信号的设备。
	本机和连接设备离得太远。	将连接设备移至距本机 10 m 内。

规格

Bluetooth 部分

Bluetooth 版本	Ver.2.1+EDR
支持的配置文件	A2DP (高级音频分配配置文件)
兼容的编解码器	SBC、AAC、aptX®
无线输出	Bluetooth Class 2
最大通讯范围	10 m (无障碍物)

AUX 部分

输入接头	3.5 mm 立体声迷你插孔
------	----------------

放大器 / 扬声器部分

最大输出功率	使用交流电源适配器时 低音扬声器 10 W (100 Hz, 10% THD) + 高音扬声器 10 W (10 kHz, 10% THD)
	使用内置电池时 低音扬声器 5 W (100 Hz, 10% THD) + 高音扬声器 5 W (10 kHz, 10% THD)

灯光部分 (LED*)

寿命	(70% 以下的光通量) 约 36000 小时
功耗	(只有灯光打开时) 8 W

可充电电池

内置电池	锂离子电池
容量 / 电压	2900 mAh/3.6 V
可播放时间	完全充电条件下, 约 8 小时 (输出: 200 mW)
充电时间	电源打开状态: 约 7 小时
	电源关闭状态: 约 4 小时

一般

电源	中国型号	AC 220 V 50 Hz
	韩国型号	AC 220 V 60 Hz
功耗	电源打开状态 (播放音乐且打开灯光): 10 W	
	电源关闭状态 (灯光和 SMART TIMER 关闭且没有 Bluetooth 连接): 0.5 W 或以下	

交流电源适配器	中国型号	MU18-D120150-A2 (DC 12 V/1.5 A)
	韩国型号	MU18-D120150-C4 (DC 12 V/1.5 A)
尺寸 (宽 × 高 × 深)	94 × 241 × 94 mm	
重量	950 g	

规格时有变更, 恕不另行通知。

* LED 灯光的预计寿命约为 36000 小时。

此数字基于灯用坏之前的持续时间或光通量下降到原始 70% 以下前的持续时间中的较短者。但请注意, 并不保证预计的 36000 小时持续时间。



“Made for iPod”、“Made for iPhone”和“Made for iPad”分别表示电子配件是专为连接 iPod、iPhone 或 iPad 而设计的, 并且已经得到开发者认证符合 Apple 性能标准。

Apple 对此装置的操作或其安全和监管标准方面的合规性概不负责。

请注意, 对 iPod、iPhone 或 iPad 使用此配件可能会影响无线性能。

iPad、iPhone、iPod 和 iPod touch 是 Apple Inc. 在美国和其他国家 / 地区注册的商标。

Bluetooth

- Bluetooth 是在一定区域 (约 10 米) 内的设备之间, 采用 2.4 GHz 频带, 进行无线通信的一项技术, 此频带使用无需许可。
- Bluetooth 是 Bluetooth SIG 的注册商标, 依照许可协议被 Yamaha 使用。

处理 Bluetooth 通信

- Bluetooth 兼容设备使用的 2.4 GHz 频带是由许多类型的设备共享的无线电频带。当 Bluetooth 兼容设备使用某种技术, 来降低使用相同无线电频带的其他设备的影响时, 这种影响可能会降低通信速度或缩短通信距离, 有时候会干扰通信。
- 根据通信设备之间的距离、存在的障碍物、无线电波状态和设备类型而定, 信号传输速度和可通信距离会有不同。
- Yamaha 不保证本机与兼容 Bluetooth 功能的设备之间的所有无线连接。

© 2013 CSR plc 和其集团公司。

aptX® 标志和 aptX 标识是 CSR plc 或其集团公司之一的商标, 可能在一个或多个管辖区域中注册。

Android™

Android 和 Google Play 是 Google, Inc. 的商标。

